

MS «Beatus»



Schiffahrt
Berner Oberland 





MS «Beatus»

Das MS «Beatus» bietet sich für Familien- oder Kinderanlässe jeglicher Art an. Die grossen Panoramafenster und die gemalte Unterwasserwelt auf dem Hauptdeck laden zu Spiel und Spass ein.

Hauptmerkmale und Geschichte

Fassungsvermögen:	600
Restaurationsplätze:	180
Baujahr:	1963
Bauwerft:	Öswag Werft Linz AG, Linz

Kontakt und Information

BLS AG, Schiffahrt
Lachenweg 19
Postfach
3601 Thun

Tel. +41 (0)58 327 48 11
Fax +41 (0)58 327 48 12
schiff@bls.ch
www.bls.ch

Schiffsrestauration Thunersee

SV (Schweiz) AG,
Schiffcatering Thunersee
Lachenweg 19, Postfach
3601 Thun

Tel. +41 (0)33 334 52 34
Fax +41 (0)33 334 52 35
schiffcatering.thunersee@sv-group.ch
www.sv-group.ch/schiff

MS «Beatus»

Oberdeck OD

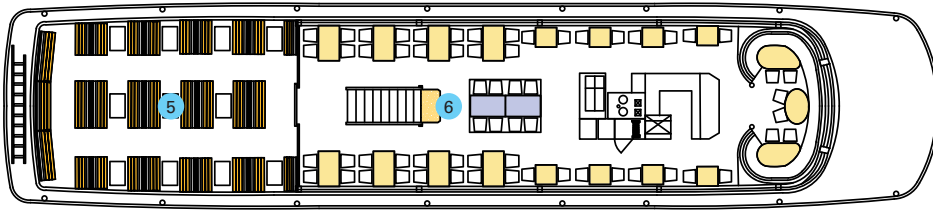

Hauptdeck HD

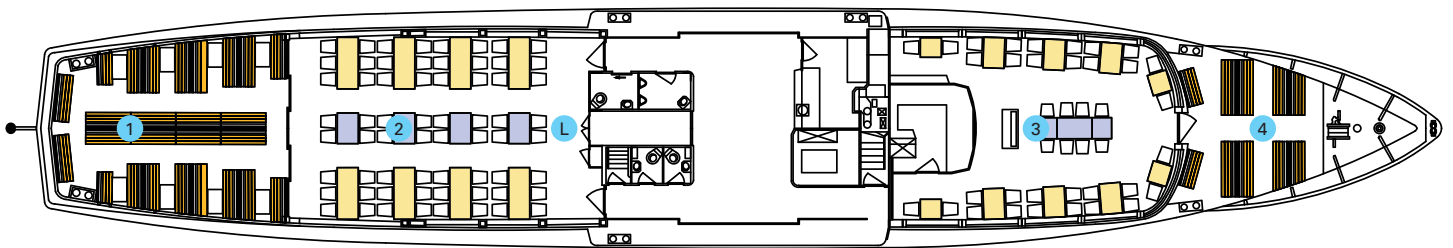

Platzangebot

Fassungsvermögen	600
Restaurationsplätze	180

Technische Daten

Länge ü. A.	46.85 m
Breite ü. A.	8.20 m
Tiefgang beladen	1.70 m
Verdrängung beladen	230 t
Antrieb	2 x 324 KW
Getriebeübersetzung	3.5:1
Geschwindigkeit	27 km/h
Bordnetz	230/400 Volt

Restaurationsplätze

	Fläche	Bankettplätze	Bankettplätze mit Buffet
1 Freideck Achtern HD	37 m ²		
2 Laube HD	48 m ²	75	
3 Salon HD	31 m ²	40	
4 Freideck vorne HD	22 m ²		
5 Freideck Achtern OD	37 m ²		
6 Salon OD	58 m ²	65	

Total Plätze **180** **150**

Behindertengängiges WC
auf Hauptdeck, rollstuhlgängiges
Hauptdeck

Lautsprecher und Musikanlagen

Übertragungsanlage	Ja
Kassettengerät	Ja
CD-Player	Nein

Stromversorgung

Steckdosen 400 V	T15
Steckdosen 230 V	T13
Anschluss Wert	6KW/2KW
Mikrofonsteckdosen	Salon 1. + 2. Kl., Laube 2. Kl., Einstieg

Bemerkungen: 1 versenkbare Leinwand (L)

MS «Berner Oberland»



Schiffahrt
Berner Oberland 

 bls



MS «Berner Oberland»

Das moderne Motorschiff mit Cruiselineer Flair eignet sich bestens für Veranstaltungen der Extraklasse: Partys, Konzerte, Präsentationen, Vorträge, Bankette und Grossanlässe lassen sich stimmungsvoll inszenieren.

Das grosse Atrium mit Galerie bietet Platz für ein schönes kulinarisches Buffet oder gar eine kleine Showbühne. Auf dem Sonnendeck mit Lounge-Bestuhlung und Cocktailbar lässt es sich vorzüglich reisen.

Hauptmerkmale und Geschichte

Fassungsvermögen:	1000
Restaurationsplätze:	400
Baujahr:	1996
Bauwerft:	Meidricher Werft, Duisburg

Kontakt und Information

BLS AG, Schiffahrt
Lachenweg 19
Postfach
3601 Thun

Tel. +41 (0)58 327 48 11
Fax +41 (0)58 327 48 12
schiff@bls.ch
www.bls.ch

Schiffsrestauration Thunersee

SV (Schweiz) AG,
Schiffcatering Thunersee
Lachenweg 19, Postfach
3601 Thun

Tel. +41 (0)33 334 52 34
Fax +41 (0)33 334 52 35
schiffcatering.thunersee@sv-group.ch
www.sv-group.ch/schiff

MS «Berner Oberland»

Oberdeck OD

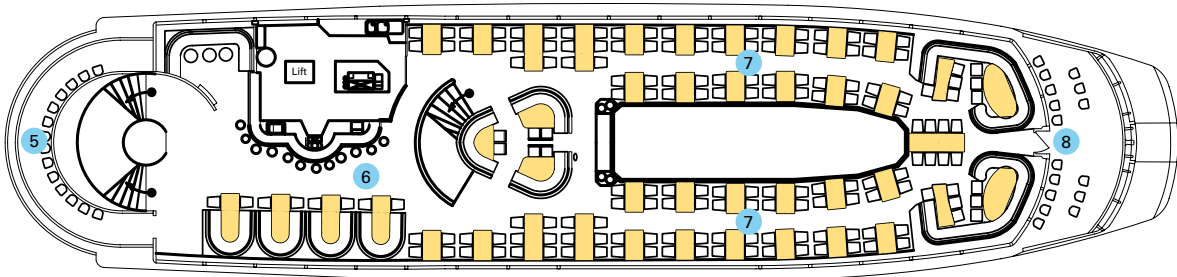

Hauptdeck HD

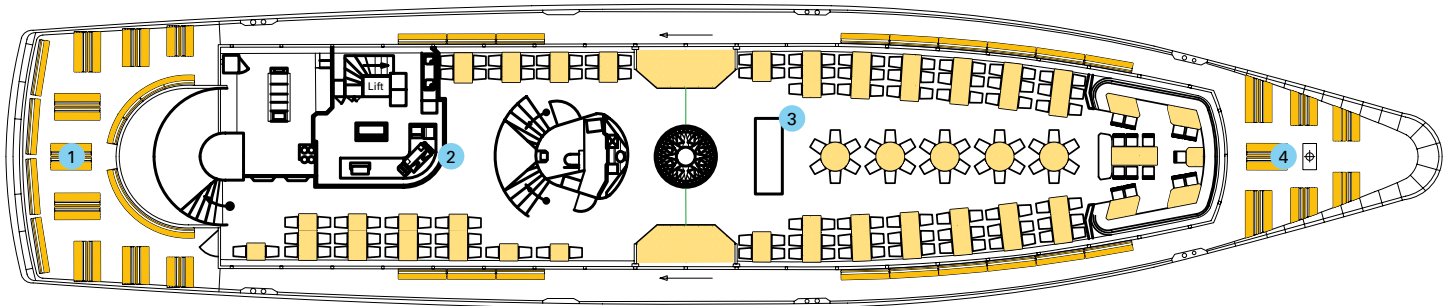

Platzangebot

Fassungsvermögen	1000
Restaurationsplätze	400

Technische Daten

Länge ü. A.	57.00 m
Breite ü. A.	12.00 m
Tiefgang beladen	1.75 m
Verdrängung beladen	490 t
Antrieb	2 x 490 KW
Getriebeübersetzung	4.03:1
Geschwindigkeit	27 km/h
Bordnetz	230/400 Volt

Restaurationsplätze

	Fläche	Bankettplätze	Bankettplätze mit Buffet
1 Freideck Achtern HD	50 m ²		
2 Laube HD	117 m ²	40	
3 Salon HD	160 m ²	150	
4 Freideck vorne HD	25 m ²		
5 Freideck Achtern OD	11 m ²		
6 Laube OD	65 m ²		
7 Salon OD	165 m ²	210	
8 Freideck vorne OD	20 m ²		
Sonnendeck	140 m ²		

Total Plätze

400 **340**

Lautsprecher und Musikanlagen

Übertragungsanlage	Ja
Kassettengerät	Ja
CD-Player	Ja

Stromversorgung

Steckdosen 400 V	J40, T15
Steckdosen 230 V	T13
Anschluss Wert	25KW/2KW
Mikrofonsteckdosen	Auf gesamtem Schiff verteilt inkl. Sonnendeck
Funk-Mikrofone	2 Stück

Behinderten-WC auf Hauptdeck,
Treppenlift (B: min. 74 cm – max. 96 cm, T: 68 cm,
Tragkraft: 225 kg) auf Ober- und Sonnendeck,
rollstuhlgängiges Haupt-, Ober- und Sonnendeck

Bemerkungen: mobiler Stromverteiler

DS «Blümlisalp»



Schiffahrt
Berner Oberland 

 bls



DS «Blümlisalp»

Die ehrwürdige Lady ist ein nostalgischer Zwei-Deck Salondampfer aus der Belle-Epoque. Seit der Grossrenovation zum 100. Geburtstag vereint das stolze Thunersee-Dampfschiff modernste Technik, stilvolles Ambiente und höchsten Komfort an Bord. Das originalgetreu renovierte Dampfschiff eignet sich hervorragend für Events, Firmenanlässe, Bankette, Cocktail- und Abendfahrten. Das Schiff hat zwei Decks mit grossen Räumen sowie einen schmucken Damensalon und Kajüten fürs «Tête-à-Tête» oder die Gruppenarbeit.

Hauptmerkmale und Geschichte

Fassungsvermögen:	750
Baujahr:	1906
Grossrenovationen:	1992/2006
Bauwerft:	Escher Wyss, Zürich

Kontakt und Information

BLS AG, Schiffahrt
Lachenweg 19
Postfach
3601 Thun

Tel. +41 (0)58 327 48 11
Fax +41 (0)58 327 48 12
schiff@bls.ch
www.bls.ch/schiff

Schiffsrestauration Thunersee

SV (Schweiz) AG,
Schiffcatering Thunersee
Lachenweg 19, Postfach
3601 Thun

Tel. +41 (0)33 334 52 34
Fax +41 (0)33 334 52 35
schiffcatering.thunersee@sv-group.ch
www.sv-group.ch/schiff

DS «Blümlisalp»

Oberdeck OD

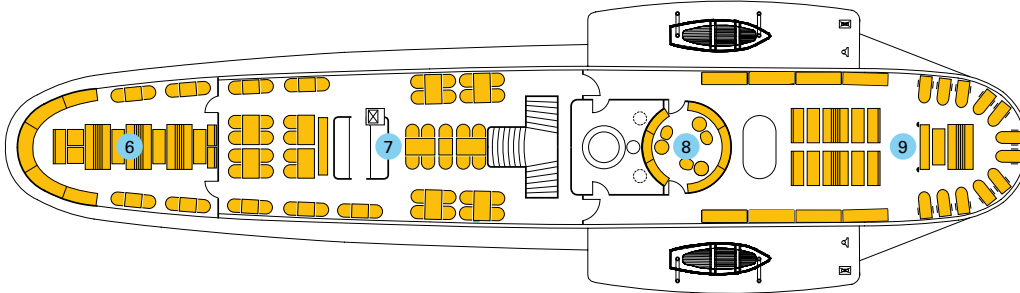

Hauptdeck HD

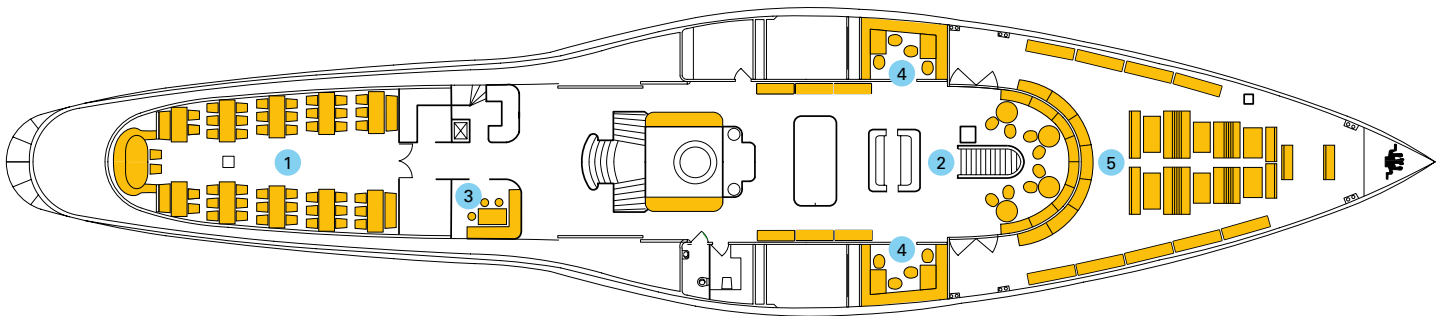

Platzangebot

Maximales Fassungsvermögen	750
Restaurationsplätze (Apéro/Snacks)	171
Bankettplätze (für Essen)	156

Technische Daten

Länge ü. A.	63.45 m
Breite ü. A.	13.30 m
Tiefgang beladen	1.78 m
Verdrängung beladen	390 t
Antrieb	Escher Wyss 2 Zylinder Verbundmaschine: 478 KW
Geschwindigkeit	25 km/h
Bordnetz	230/400 Volt

Restaurationsplätze

	Fläche	Bankettplätze	Bankettplätze mit Buffet
1 Salon HD	55 m ²	64	64
2 Hauptdeck (Rotonde/Mittschiff)	55 m ²	12	12
3 Damensalon	6 m ²	6	6
4 Radkastenkajüte	8 m ²	2x8	2x8
5 Freideck vorne HD	50 m ²		
6 Freideck Achtern OD	46 m ²		
7 Panorama-Restaurant OD	30 m ²	52	42
8 Rauchsalon OD	8 m ²	6	6
9 Freideck vorne OD	46 m ²		

Lautsprecher und Musikanlagen

Übertragungsanlage	Ja
Kassettengerät	Ja
CD-Player	Ja
DVD-Player mit -R/RW, +R/RW, Foto-CD	Ja
MP3-Anschluss	Ja

Total Plätze

156 **146**

Behinderten-WC auf Hauptdeck,
rollstuhlgängiges Hauptdeck

Stromversorgung

Steckdosen 400 V	T15
Steckdosen 230 V	T13
Anschluss Wert	6KW/2KW
Mikrofonsteckdosen	Salon 1. + 2. Kl., Einstieg, Treppenaufgang OD
Funk-Mikrofon	2 Kanäle

MS «Brienzen»



Schiffahrt
Berner Oberland 



MS «Brienzen»

Auf dem Motorschiff «Brienzen» finden Sie sich in einer «Emmentaler Bauernstube» wieder. Der Innenausbau mit viel Holz verleiht dem Schiff ein gemütliches und rustikales Ambiente. Das MS «Brienzen» eignet sich ausgezeichnet für Grossanlässe auf dem Brienersee.

Hauptmerkmale und Geschichte

Fassungsvermögen:	1000
Restaurationsplätze:	240
Baujahr:	1981
Bauwerft:	Bodan Werft, Kressbronn

Kontakt und Information

BLS AG, Schiffahrt
Lachenweg 19
Postfach
3601 Thun

Tel. +41 (0)58 327 48 11
Fax +41 (0)58 327 48 12
schiff@bls.ch
www.bls.ch

Schiffsrestauration Brienersee

Gastro Lac AG
Lanzenen 1
3800 Interlaken

Tel. +41 (0)33 823 02 22
Mobile +41 (0)79 422 90 79
Fax +41 (0)33 823 02 23
info@gastro-lac.ch
www.gastro-lac.ch

MS «Brienz»

Oberdeck OD

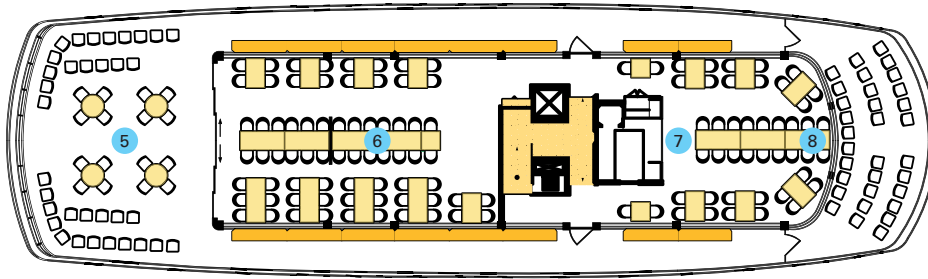

Hauptdeck HD

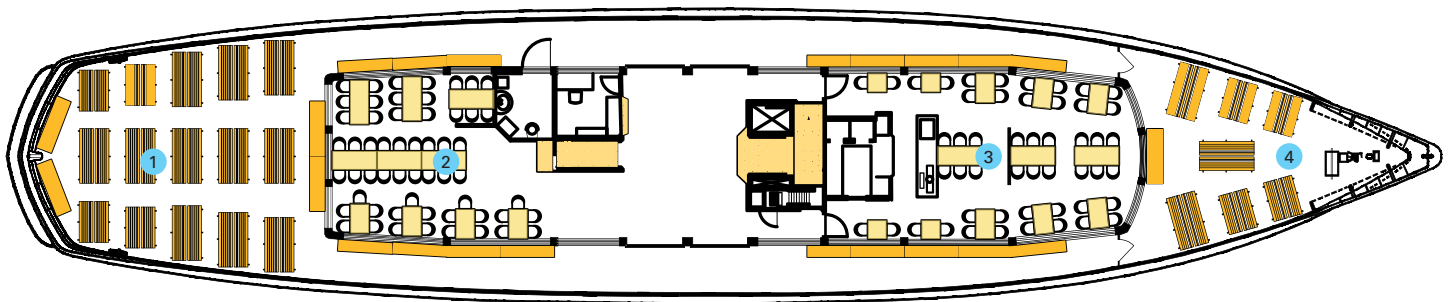

Platzangebot

Fassungsvermögen	1000
Restaurationsplätze	240

Technische Daten

Länge ü. A.	53.00 m
Breite ü. A.	11.00 m
Tiefgang beladen	1.62 m
Verdrängung beladen	340 t
Antrieb	2 x 330 KW
Getriebeübersetzung	3.5:1
Geschwindigkeit	27 km/h
Bordnetz	230/400 Volt

Restaurationsplätze

	Fläche	Bankettplätze	Bankettplätze mit Buffet
1 Freideck Achtern HD	90 m ²		
2 Laube HD	50 m ²	58	
3 Salon HD	61 m ²	54	
4 Freideck vorne HD	33 m ²		
5 Freideck Achtern OD	63 m ²		
6 Laube OD	63 m ²	76	
7 Salon OD	39 m ²	52	
8 Freideck vorne OD Sonnendeck	28 m ² 50 m ²		

Total Plätze **240** **160**

Lautsprecher und Musikanlagen

Übertragungsanlage	Ja
Kassettengerät	Ja
CD-Player	Ja

Stromversorgung

Steckdosen 400 V	J15
Steckdosen 230 V	T13
Anschluss Wert	10KW/2KW
Mikrofonsteckdosen	Einstieg, Salon 1. + 2. Kl.

Behinderten-WC auf Hauptdeck,
rollstuhlgängiges Hauptdeck

MS «Bubenberg»



Schiffahrt
Bernere Oberland 

 bls



MS «Bubenberg»

Geniessen Sie eine Fahrt in gemütlichem Ambiente. Für Ihren Anlass stehen 4 Salons und ein grosses Sonnendeck zur Verfügung.

Hauptmerkmale und Geschichte

Fassungsvermögen:	800
Baujahr:	1962
Grossrenovationen:	1992
Bauwerft:	Bodan Werft, Kressbronn

Kontakt und Information

BLS AG, Schiffahrt
Lachenweg 19
Postfach
3601 Thun

Tel. +41 (0)58 327 48 11
Fax +41 (0)58 327 48 12
schiff@bls.ch
www.bls.ch/schiff

Schiffsrestauration Thunersee

SV (Schweiz) AG,
Schiffcatering Thunersee
Lachenweg 19, Postfach
3601 Thun

Tel. +41 (0)33 334 52 34
Fax +41 (0)33 334 52 35
schiffcatering.thunersee@sv-group.ch
www.sv-group.ch/schiff

MS «Bubenberg»

Oberdeck OD

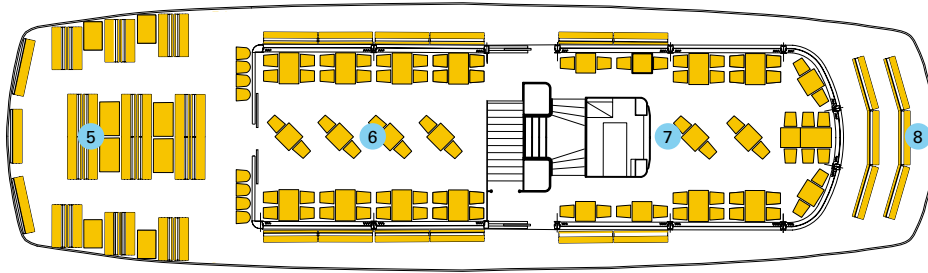

Hauptdeck HD

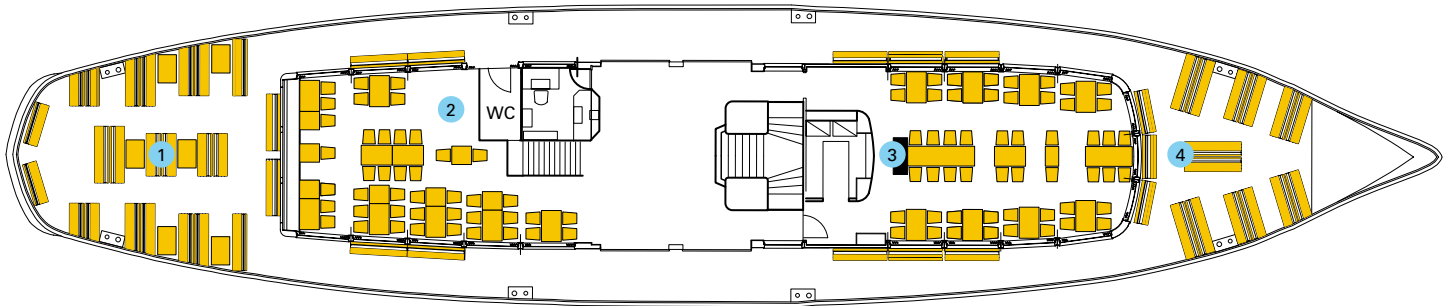

Platzangebot

Maximales Fassungsvermögen	800
Restaurationsplätze (Apéro/Snacks)	218
Bankettplätze (für Essen)	180

Technische Daten

Länge ü. A.	51.00 m
Breite ü. A.	10.50 m
Tiefgang beladen	1.92 m
Verdrängung beladen	340 t
Antrieb	2 x 324 KW
Getriebeübersetzung	4.04:1
Geschwindigkeit	26 km/h
Bordnetz	230/400 Volt

Restaurationsplätze

	Fläche	Bankettplätze	Bankettplätze mit Buffet
1 Freideck Achtern HD	54 m ²		
2 Laube HD	28 m ²	50	
3 Salon HD	41 m ²	52	
4 Freideck vorne HD	34 m ²		
5 Freideck Achtern OD	58 m ²		
6 Laube OD	39 m ²	40	
7 Salon OD	34 m ²	38	
8 Freideck vorne OD	8 m ²		
Sonnendeck	40 m ²		

Total Plätze **180** **170**

Behinderten-WC auf HD

Lautsprecher und Musikanlagen

Übertragungsanlage	Ja
Kassettengerät	Ja
CD-Player	Nein
MP3-Anschluss	Ja

Stromversorgung

Steckdosen 400 V	J40, T15,
Steckdosen 230 V	T13
Anschluss Wert	25KW/2KW
Mikrofonsteckdosen	Salon 1. + 2. Kl., Laube 1. + 2. Kl., Einstieg

MS «Interlaken»



Schiffahrt
Bernere Oberland 





MS «Interlaken»

Eingerichtet im klassischen Stil der 60er Jahre kommt das MS Interlaken mit viel Charme daher. Es ist das ideale Schiff für kleinere Events, Familienanlässe, Geburtstagsfeiern oder für Apérofahrten, auf dem sich alle wohlfühlen.

Hauptmerkmale und Geschichte

Fassungsvermögen:	550
Restaurationsplätze:	100
Baujahr:	1956
Bauwerft:	Bodan Werft, Kressbronn

Kontakt und Information

BLS AG, Schiffahrt
Lachenweg 19
Postfach
3601 Thun

Tel. +41 (0)58 327 48 11
Fax +41 (0)58 327 48 12
schiff@bls.ch
www.bls.ch

Schiffsrestauration Brienzersee

Gastro Lac AG
Lanzenen 1
3800 Interlaken

Tel. +41 (0)33 823 02 22
Mobile +41 (0)79 422 90 79
Fax +41 (0)33 823 02 23
info@gastro-lac.ch
www.gastro-lac.ch

MS «Interlaken»

Oberdeck OD

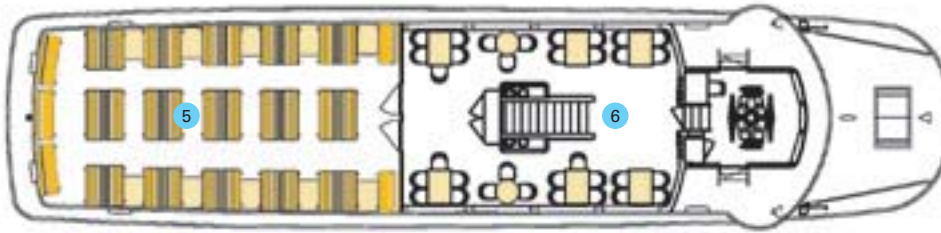

Hauptdeck HD

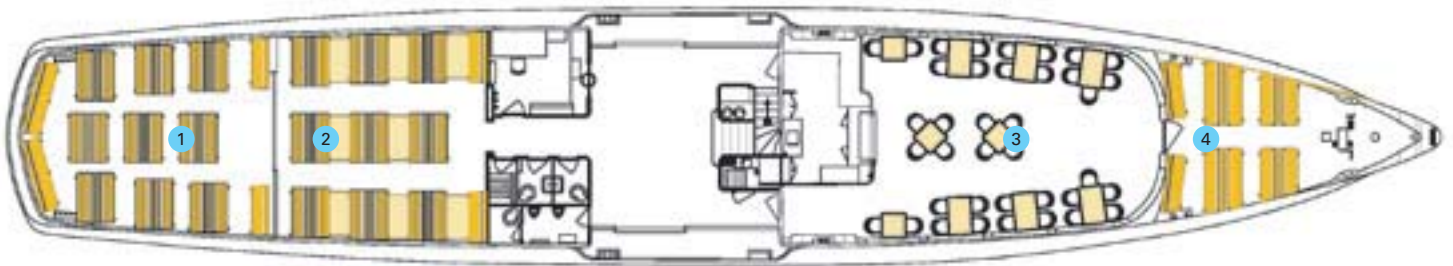

Platzangebot

Fassungsvermögen	550
Restaurationsplätze	100

Technische Daten

Länge ü. A.	42.10 m
Breite ü. A.	7.70 m
Tiefgang beladen	1.64 m
Verdrängung beladen	170 t
Antrieb	1 x 400 KW
Getriebeübersetzung	4:1
Geschwindigkeit	26 km/h
Bordnetz	230/400 Volt

Restaurationsplätze

	Fläche	Bankettplätze	Bankettplätze mit Buffet
1 Freideck Achtern HD	41 m ²		
2 Laube HD	36 m ²	32	
3 Salon HD	45 m ²	40	
4 Freideck vorne HD	16 m ²		
5 Freideck Achtern OD	57 m ²		
6 Salon OD	37 m ²	28	

Lautsprecher und Musikanlagen

Übertragungsanlage	Ja
Kassettengerät	Ja
CD-Player	Ja

Total Plätze

100 **88**

Keine behindertengerechte Infrastruktur

Stromversorgung

Steckdosen 230 V	T13
Anschluss Wert	2KW
Mikrofonsteckdosen	Laube 2. Kl., Laube 1. Kl.
Funk-Mikrofon	Ja

MS «Iseltwald»



Schiffahrt
Berner Oberland 

Besser unterwegs.

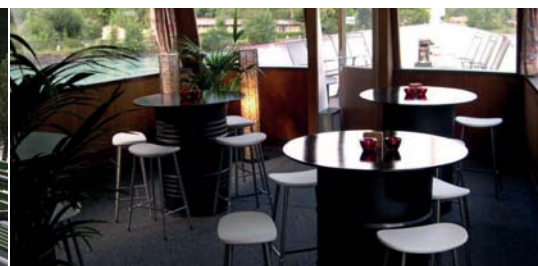

MS «Iseltwald»

Das gemütliche Motorschiff «Iseltwald» ist ideal für Ihren Familienanlass, kleine Festivitäten oder ein Aperitif auf dem Brienersee. Das Hauptdeck hat zwei Salons und das grosse Deck freut Sonnenhungrige besonders.

Hauptmerkmale und Geschichte

Fassungsvermögen:	300
Baujahr:	1969
Grossrenovation:	1993/94
Bauwerft:	Öswag Werft Linz AG, Linz

Kontakt und Information

BLS AG, Schiffahrt
Lachenweg 19
Postfach
3601 Thun

Tel. +41 (0)58 327 48 11
Fax +41 (0)58 327 48 12
schiff@bls.ch
www.bls.ch/schiff

Schiffsrestauration Brienersee

Gastro Lac AG
Lanzenen 1
3800 Interlaken

Tel. +41 (0)33 823 02 22
Mobile +41 (0)79 422 90 79
Fax +41 (0)33 823 02 23
info@gastro-lac.ch
www.gastro-lac.ch

MS «Iseltwald»

Oberdeck OD

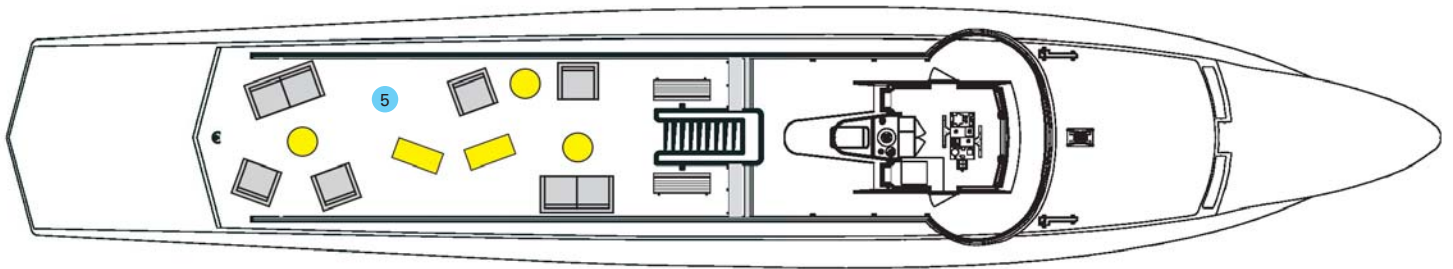

Hauptdeck HD

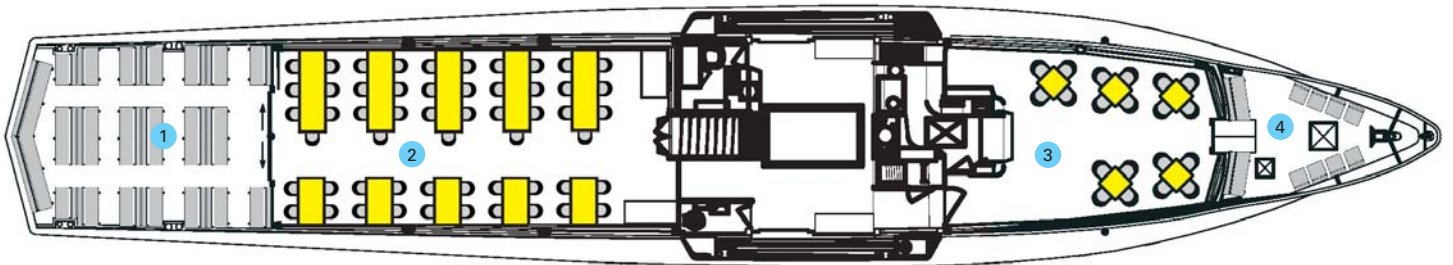

Platzangebot

Maximales Fassungsvermögen	300
Restaurationsplätze (Apéro/Snacks)	75
Bankettplätze (für Essen)	55

Technische Daten

Länge ü. A.	37.10 m
Breite ü. A.	6.70 m
Tiefgang beladen	1.30 m
Verdrängung beladen	105 t
Antrieb	1 x 250 KW
Getriebeübersetzung	3.5:1
Geschwindigkeit	25 km/h
Bordnetz	230/400 Volt

Restaurationsplätze

	Fläche	Bankettplätze
1 Freideck Achtern HD (während Barbecue Cruise von Juni bis Anfang September geringere Anzahl Aussen- Sitzplätze)	29 m ²	
2 Laube HD	48 m ²	55
3 Salon HD	24 m ²	
4 Freideck vorne HD	11 m ²	
5 Sonnendeck	44 m ²	

Lautsprecher und Musikanlagen

Übertragungsanlage	Ja
Kassettengerät	Ja
CD-Player	Ja
MP3-Anschluss	Ja

Total Plätze

55

Keine behindertengerechte
Infrastruktur

Stromversorgung

Steckdosen 230 V	T13
Anschluss Wert	2KW
Mikrofonsteckdosen	Salon, Laube
Funk-Mikrofon	Ja

MS «Jungfrau»



Schiffahrt
Bern Oberland 





MS «Jungfrau»

Das MS «Jungfrau» ist unser «Schweizerschiff». Der Ethno-Look mit Edelweiss und Enzian verleiht dem Motorschiff einen einzigartigen Charakter. Für Bankette und grössere Familienanlässe eignet sich das Schiff mit seinen drei Salons ausgezeichnet.

Hauptmerkmale und Geschichte

Fassungsvermögen:	700
Restaurationsplätze:	173
Baujahr:	1954
Grossrenovationen:	1998/99
Bauwerft:	Bodan Werft, Kressbronn

Kontakt und Information

BLS AG, Schiffahrt
Lachenweg 19
Postfach
3601 Thun

Tel. +41 (0)58 327 48 11
Fax +41 (0)58 327 48 12
schiff@bls.ch
www.bls.ch

Schiffsrestauration Brienersee

Gastro Lac AG
Lanzenen 1
3800 Interlaken

Tel. +41 (0)33 823 02 22
Mobile +41 (0)79 422 90 79
Fax +41 (0)33 823 02 23
info@gastro-lac.ch
www.gastro-lac.ch

MS «Jungfrau»

Oberdeck OD

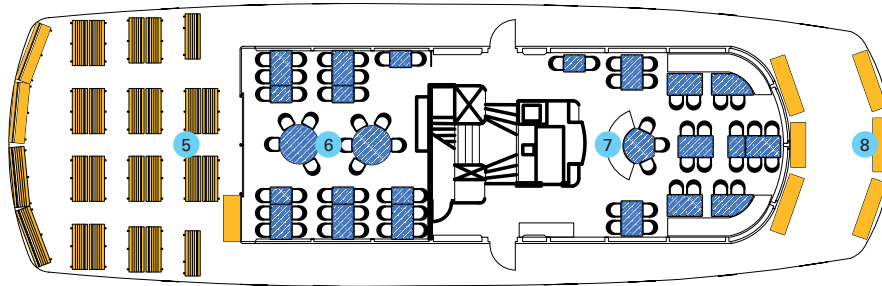

Hauptdeck HD

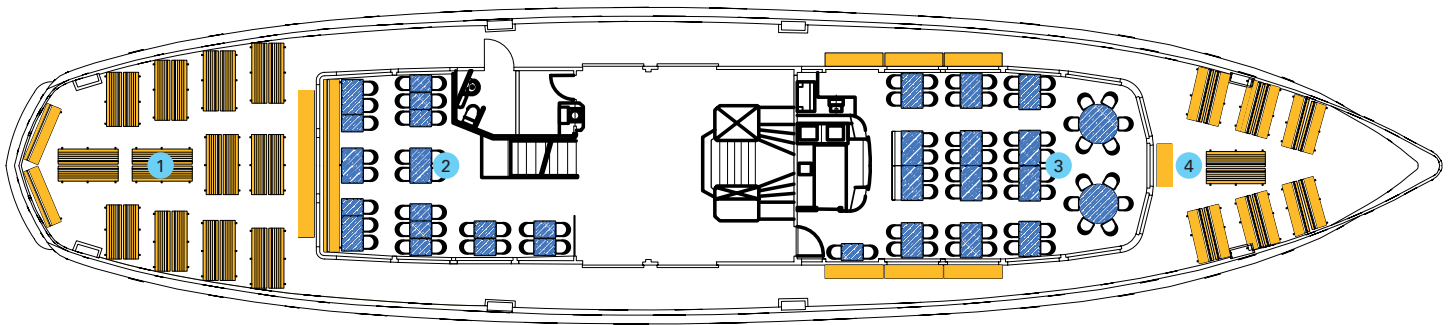

Platzangebot

Fassungsvermögen	700
Restaurationsplätze	173

Technische Daten

Länge ü. A.	48.00 m
Breite ü. A.	10.50 m
Tiefgang beladen	1.68 m
Verdrängung beladen	235 t
Antrieb	2 x 324 KW
Getriebeübersetzung	3.5:1
Geschwindigkeit	26 km/h
Bordnetz	230/400 Volt

Restaurationsplätze

	Fläche	Bankettplätze	Bankettplätze mit Buffet
1 Freideck Achtern HD	62 m ²		
2 Laube HD	38 m ²	36	
3 Salon HD	61 m ²	58	
4 Freideck vorne HD	30 m ²		
5 Freideck Achtern OD	63 m ²		
6 Laube OD	39 m ²	42	
7 Salon OD	42 m ²	37	
8 Freideck vorne OD	24 m ²		
Total Plätze		173	130

Lautsprecher und Musikanlagen

Übertragungsanlage	Ja
Kassettengerät	Ja
CD-Player	Ja

Stromversorgung

Steckdosen 400 V	J40, J15
Steckdosen 230 V	T13
Anschluss Wert	25KW/2KW
Mikrofonsteckdosen	Salon 1.+ 2. Kl., Laube 1.+ 2. Kl.
Funk-Mikrofon	Ja

Behinderten-WC auf Hauptdeck,
rollstuhlgängiges Hauptdeck

DS «Lötschberg»



Schiffahrt
Berner Oberland 





DS «Lötschberg»

Der nostalgische Raddampfer «Lötschberg» ist das Bijou vom Brienzersee. Erleben Sie auf dem Belle-Epoque Salondampfer Nostalgie und Romantik pur. Das originalgetreu renovierte Dampfschiff empfängt seine Fahrgäste stilvoll und eignet sich hervorragend für Events, Firmenanlässe, Bankette, Cocktail- und Abendfahrten. Mit der «Besonderen Auszeichnung 2008» würdigt ICOMOS, der Internationale Rat für Denkmalpflege, die sorgfältige, nach denkmalpflegerischen Grundsätzen erfolgte Restaurierung des Salondampfers.

Hauptmerkmale und Geschichte

Fassungsvermögen:	800
Restaurationsplätze:	144
Baujahr:	1914
Grossrenovationen:	2000/01
Bauwerft:	Escher Wyss, Zürich

Kontakt und Information

BLS AG, Schiffahrt
Lachenweg 19
Postfach
3601 Thun

Tel. +41 (0)58 327 48 11
Fax +41 (0)58 327 48 12
schiff@bls.ch
www.bls.ch

Schiffsrestauration Brienzersee

Gastro Lac AG
Lanzenen 1
3800 Interlaken

Tel. +41 (0)33 823 02 22
Mobile +41 (0)79 422 90 79
Fax +41 (0)33 823 02 23
info@gastro-lac.ch
www.gastro-lac.ch

DS «Lötschberg»

Oberdeck OD

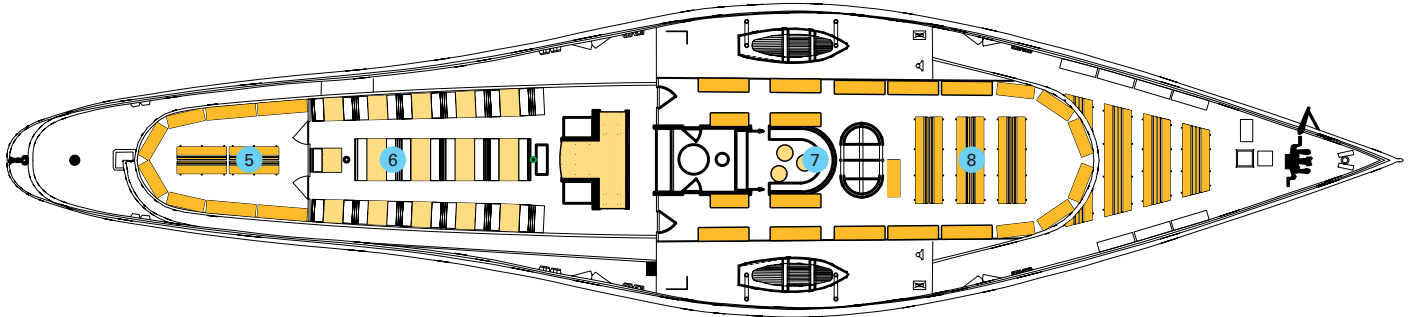

Hauptdeck HD

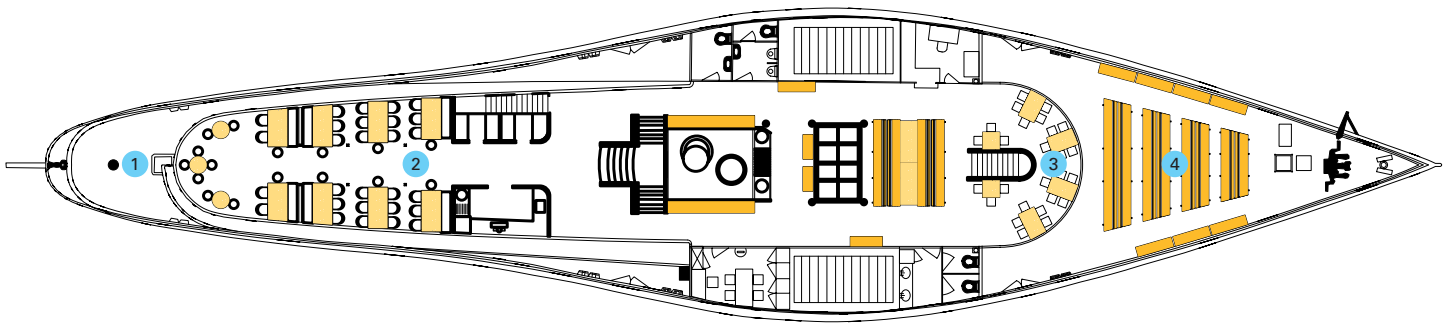

Platzangebot

Fassungsvermögen	800
Restaurationsplätze	144

Technische Daten

Länge ü. A.	56.50 m
Breite ü. A.	12.60 m
Tiefgang beladen	1.45 m
Verdrängung beladen	245 t
Antrieb	2 Zylinder Verbundmaschine: 330KW
Geschwindigkeit	24 km/h
Bordnetz	230/400 Volt

Restaurationsplätze

	Fläche	Bankettplätze	Bankettplätze mit Buffet
1 Freideck Achtern HD	15 m ²		
2 Salon HD	52 m ²	52	
3 Hauptdeck (Rotonde/Stübli)	58 m ²	34	
4 Freideck vorne HD	63 m ²		
5 Freideck Achtern OD	29 m ²		
6 Panorama Restaurant OD	57 m ²	58	
7 Rauchsalon OD	8 m ²		
8 Freideck vorne OD	68 m ²		

Total Plätze **144** **122**

Behinderten-WC auf Hauptdeck,
rollstuhlgängiges Hauptdeck

Lautsprecher und Musikanlagen

Übertragungsanlage	Ja
Kassettengerät	Ja
CD-Player	Ja

Stromversorgung

Steckdosen 400 V	J40
Steckdosen 230 V	T13
Anschluss Wert	25KW/2KW
Mikrofonsteckdosen	Salon 1. Kl., Einstieg
Funk-Mikrofon	Ja

MS «Niederhorn»



Schiffahrt
Berneroberland 

 bls



MS «Niederhorn»

Das MS «Niederhorn» ist das beliebte Charterschiff fürs Familienfest oder kleinere Anlässe aller Art. Die Aussicht kommt dabei nie zu kurz: Grosse Panoramafenster bieten freie Sicht auf die herrliche Kulisse des Berner Oberlandes.

Hauptmerkmale und Geschichte

Fassungsvermögen:	500
Restaurationsplätze:	160
Baujahr:	1959
Bauwerft:	Bodan Werft, Kressbronn

Kontakt und Information

BLS AG, Schiffahrt
Lachenweg 19
Postfach
3601 Thun

Tel. +41 (0)58 327 48 11
Fax +41 (0)58 327 48 12
schiff@bls.ch
www.bls.ch

Schiffsrestauration Thunersee

SV (Schweiz) AG,
Schiffcatering Thunersee
Lachenweg 19, Postfach
3601 Thun

Tel. +41 (0)33 334 52 34
Fax +41 (0)33 334 52 35
schiffcatering.thunersee@sv-group.ch
www.sv-group.ch/schiff

MS «Niederhorn»

Oberdeck OD

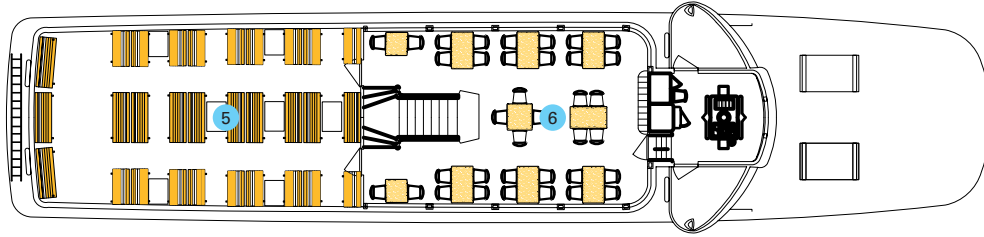

Hauptdeck HD

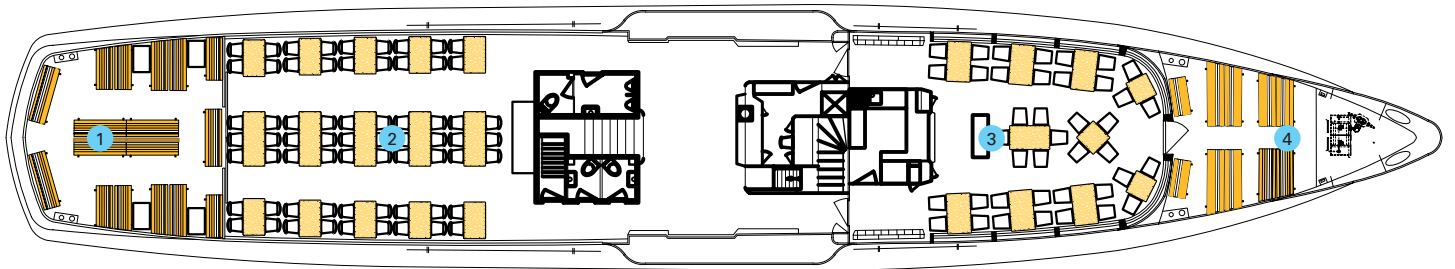

Platzangebot

Fassungsvermögen	500
Restaurationsplätze	160

Technische Daten

Länge ü. A.	44.20 m
Breite ü. A.	8.10 m
Tiefgang beladen	1.65 m
Verdrängung beladen	195 t
Antrieb	2 x 264 KW
Getriebeübersetzung	3.92:1
Geschwindigkeit	27 km/h
Bordnetz	230/400 Volt

Restaurationsplätze

	Fläche	Bankettplätze	Bankettplätze mit Buffet
1 Freideck Achtern HD	35 m ²		
2 Laube HD	60 m ²	75	
3 Salon HD	45 m ²	45	
4 Freideck vorne HD	20 m ²		
5 Freideck Achtern OD	35 m ²		
6 Salon OD	40 m ²	40	

Lautsprecher und Musikanlagen

Übertragungsanlage	Ja
Kassettengerät	Ja
CD-Player	Nein

Total Plätze

160 **110**

Ohne Behinderten-WC und Behindertenlift

Stromversorgung

Steckdosen 400 V	T15
Steckdosen 230 V	T13
Anschluss Wert	6KW/2KW
Mikrofonsteckdosen	Salon 1. + 2. Kl., Laube 2. Kl., Einstieg

MS «Schilthorn»



Schiffahrt
Berner Oberland 

Besser unterwegs.



MS «Schilthorn»

Das Business-Schiff MS «Schilthorn» bietet die ideale Plattform für Präsentationen und Firmenanlässe aller Art. Mit seiner modernen technischen Infrastruktur ist es ein schwimmendes Mini-Kongresszentrum auf dem Thunersee – mit herrlichen Aussichten auf das Berner Oberland. Das Hauptdeck beherbergt einen attraktiv gestalteten Innenraum und eine gemütliche Bar. Im Oberdeck befindet sich eine Galerie fürs Apéro oder den Business-Lunch. Und wer sich in kleiner Runde unterhalten möchte, genießt in der gläsernen VIP-Lounge im Heckbereich inspirierende Aussichten und eine vertrauliche Atmosphäre.

Hauptmerkmale und Geschichte

Fassungsvermögen: 300
Baujahr: 2002
Bauwerft: Öswag Werft Linz AG,
Linz

Kontakt und Information

BLS AG, Schiffahrt
Lachenweg 19
Postfach
3601 Thun

Tel. +41 (0)58 327 48 11
Fax +41 (0)58 327 48 12
schiff@bls.ch
www.bls.ch/schiff

Schiffsrestauration Thunersee

SV (Schweiz) AG,
Schiffcatering Thunersee
Lachenweg 19, Postfach
3601 Thun

Tel. +41 (0)33 334 52 34
Fax +41 (0)33 334 52 35
schiffcatering.thunersee@sv-group.ch
www.sv-group.ch/schiff

MS «Schilthorn»

Oberdeck OD

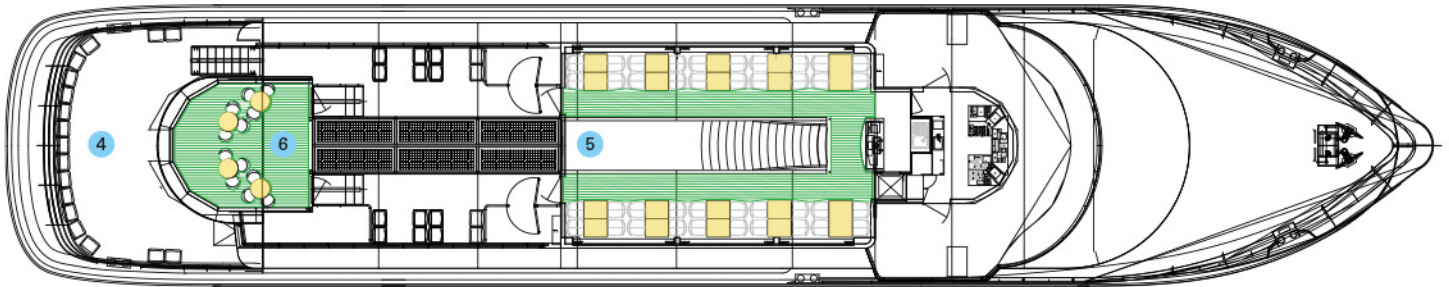

Hauptdeck HD

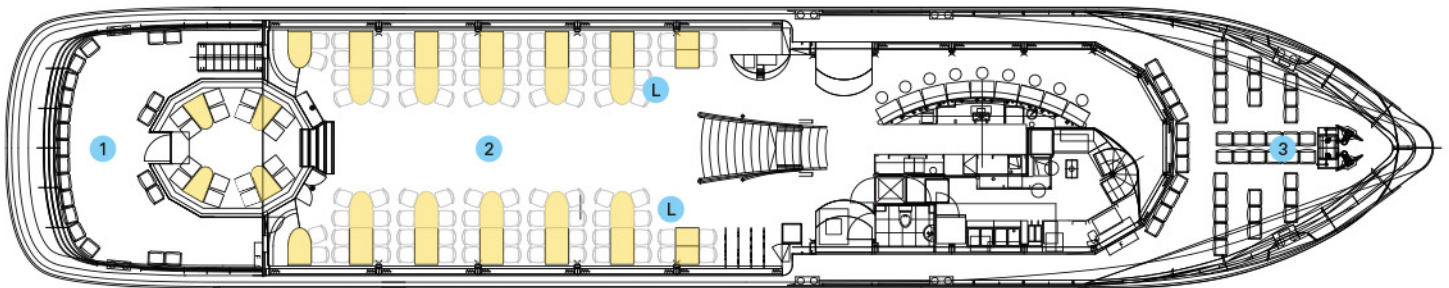

Platzangebot

Fassungsvermögen	300
Restaurationsplätze (Apéro/Snacks)	152
Bankettplätze (fürs Essen)	144

Technische Daten

Länge ü. A.	43.00 m
Breite ü. A.	8.50 m
Tiefgang beladen	1.30 m
Verdrängung beladen	236 t
Antrieb	2x298 KW
Getriebeübersetzung	4.03:1
Geschwindigkeit	23 km/h
Bordnetz	230/400 Volt

Restaurationsplätze

1 Freideck Achtern HD	33 m ²
2 Salon HD	114 m ²
3 Freideck vorne HD	52 m ²
4 Freideck Achtern OD	28 m ²
5 Salon OD	50 m ²
6 Glas Pavillon	15,5 m ²

Fläche	Bankettplätze	Bankettplätze mit Buffet
--------	---------------	--------------------------

1 Freideck Achtern HD		
2 Salon HD	104	
3 Freideck vorne HD		
4 Freideck Achtern OD		
5 Salon OD	40	
6 Glas Pavillon		

Total Plätze

144	120
------------	------------

Behinderten-WC auf Hauptdeck,
rollstuhlgängiges Hauptdeck

Lautsprecher und Musikanlagen

Übertragungsanlage	Ja	Video	Ja
CD-Player	Ja	Beamer	Ja
DVD	Ja	Leinwände (L)	Ja
		MP3-Anschluss	Ja

Stromversorgung

Steckdosen 400 V	J15, T15, J40
Steckdosen 230 V	T13
Anschluss Wert	25KW/2KW
Mikrofonsteckdosen	Einstieg, 1. Kl. vorne (Backbord/Steuerbord)
Funk-Mikrofon	Ja

MS «Stockhorn»



Schiffahrt
Bernere Oberland 

 bls



MS «Stockhorn»

Das MS «Stockhorn» ist eines der ersten Lounge Schiffe, das durch Schweizer Gewässer pflügt. Der trendige Innenausbau und die teilweise sonnengeschützten Sitzplätze auf dem Oberdeck verleihen Ihrem Bedürfnis nach Entspannung, Entschleunigung und stilbewusstem Savoir Vivre den perfekten Rahmen. Das gesamte Schiff ist modern und dezent gestaltet und eignet sich für Familienfeiern, Hochzeitsfahrten oder auch kleinere Geschäftsanlässe. Als Eventorganisator buchen Sie das MS Stockhorn als ideale Location für Feierabend-Cruises, Chillout Parties, BBQs und ähnliche Genussfahrten.

Hauptmerkmale und Geschichte

Fassungsvermögen:	250
Restaurationsplätze:	60
Baujahr:	1974
Grossrenovation:	2008
Bauwerft:	Öswag Werft Linz AG, Linz

Kontakt und Information

BLS AG, Schiffahrt
Lachenweg 19
Postfach
3601 Thun

Tel. +41 (0)58 327 48 11
Fax +41 (0)58 327 48 12
schiff@bls.ch
www.bls.ch

Schiffsrestauration Thunersee

SV (Schweiz) AG,
Schiffcatering Thunersee
Lachenweg 19, Postfach
3601 Thun

Tel. +41 (0)33 334 52 34
Fax +41 (0)33 334 52 35
schiffcatering.thunersee@sv-group.ch
www.sv-group.ch/schiff

MS «Stockhorn»

Oberdeck OD

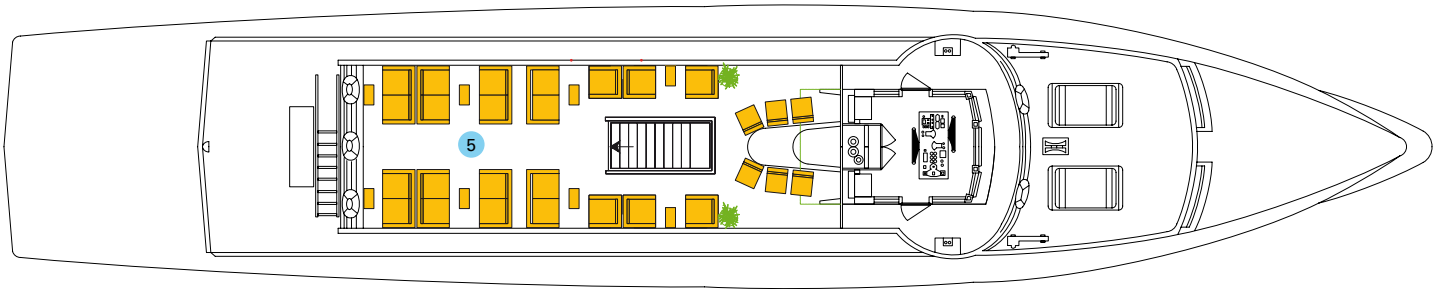

Hauptdeck HD

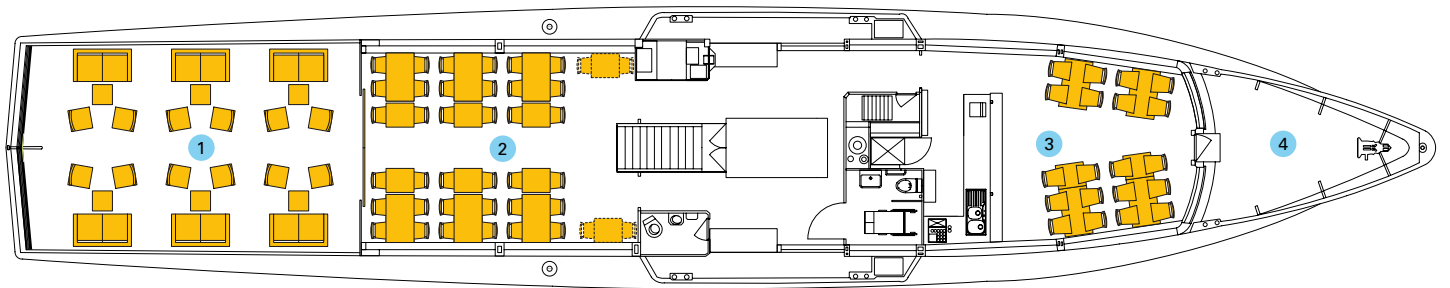

Platzangebot

Fassungsvermögen	250
Restaurationsplätze	60

Technische Daten

Länge ü. A.	35.70 m
Breite ü. A.	7.00 m
Tiefgang beladen	1.35 m
Verdrängung beladen	108 t
Antrieb	1x265 KW
Getriebeübersetzung	3:1
Geschwindigkeit	25 km/h
Bordnetz	230/400 Volt

Restaurationsplätze

	Fläche	Bankettplätze	Bankettplätze mit Buffet
1 Freideck Achtern HD	32 m ²		
2 Laube HD	19 m ²	40	
3 Salon HD	14 m ²	20	
4 Freideck vorne HD	3 m ²		
5 Sonnendeck	34 m ²		
Total Plätze		60	40-60

Lautsprecher und Musikanlagen

Übertragungsanlage	Ja
CD-Player	Ja
DVD-Player	Ja
LCD-Farbbildschirm (ab DVD & Notebook)	Ja

Stromversorgung

Steckdosen 400 V	CEE 32
Steckdosen 230 V	T13
Anschluss Wert	15KW/2KW
Mikrofonsteckdosen	Salon, Laube, Eingang, Sonnendeck

Behinderten-WC auf Hauptdeck, rollstuhlgängiges Hauptdeck

MS «Stadt Thun»



Schiffahrt
Berner Oberland 





MS «Stadt Thun»

Die «Stadt Thun» ist ein elegantes, neu renoviertes Motorschiff mit grossem, gemütlichen Sonnendeck. Wir empfehlen sie für Firmenausflüge, Bankette und Apérofahrten im grösseren Stil.

Hauptmerkmale und Geschichte

Fassungsvermögen:	1100
Restaurationsplätze:	222
Baujahr:	1971
Grossrenovationen:	2004
Bauwerft:	Öswag Werft Linz AG, Linz

Kontakt und Information

BLS AG, Schiffahrt
Lachenweg 19
Postfach
3601 Thun

Tel. +41 (0)58 327 48 11
Fax +41 (0)58 327 48 12
schiff@bls.ch
www.bls.ch

Schiffsrestauration Thunersee

SV (Schweiz) AG,
Schiffcatering Thunersee
Lachenweg 19, Postfach
3601 Thun

Tel. +41 (0)33 334 52 34
Fax +41 (0)33 334 52 35
schiffcatering.thunersee@sv-group.ch
www.sv-group.ch/schiff

MS «Stadt Thun»

Oberdeck OD

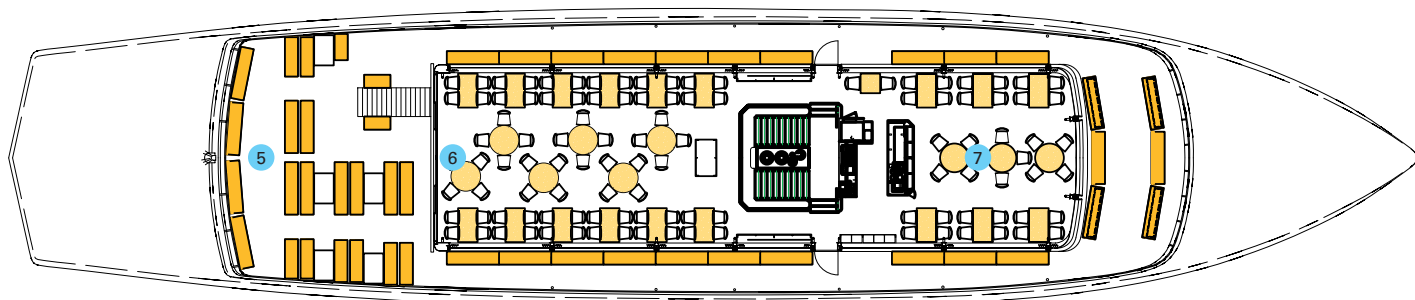

Hauptdeck HD

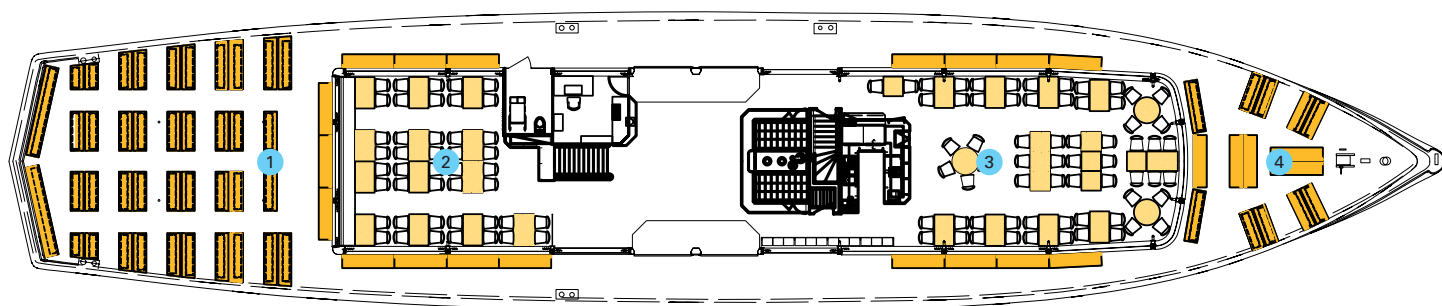

Platzangebot

Fassungsvermögen	1100
Restaurationsplätze	222

Technische Daten

Länge ü. A.	55.00 m
Breite ü. A.	11.50 m
Tiefgang beladen	1.84 m
Verdrängung beladen	386 t
Antrieb	2 x 354 KW
Getriebeübersetzung	3.43:1
Geschwindigkeit	24 km/h
Bordnetz	230/400 Volt

Restaurationsplätze

	Fläche	Bankettplätze	Bankettplätze mit Buffet
1 Freideck Achtern HD	83 m ²		
2 Laube HD	30 m ²	52	
3 Salon HD	50 m ²	64	
4 Freideck vorne HD	22 m ²		
5 Freideck Achtern OD	65 m ²		
6 Laube OD	66 m ²	68	
7 Salon OD	40 m ²	38	
Sonnendeck	84 m ²		

Total Plätze **222** **180**

Behinderten-WC auf Hauptdeck,
rollstuhlgängiges Hauptdeck

Lautsprecher und Musikanlagen

Übertragungsanlage	Ja
Kassettengerät	Ja
Mini-Disc	Ja
CD-Player	Ja

Stromversorgung

Steckdosen 400 V	J40, J15, T15,
Steckdosen 230 V	T13
Anschluss Wert	25KW/2KW
Mikrofonsteckdosen	Salon 1.+ 2. Kl., Laube 2. Kl., Einstieg
Funk-Mikrofone	2 Stück